



DVS-PY LUCHTTOEVOERVENTIEL

AIR MANAGEMENT SYSTEMS

PRODUCT EIGENSCHAPPEN

DVS-PY incl. aansluitbus, is een luchttoevoerventiel geschikt voor huizen, kantoren etc.

- Goede instelmogelijkheden
- Laag geluidsniveau
- Snel en eenvoudig te installeren
- Luchtstroom eenvoudig te meten

CONSTRUCTIE

De **DVS-PY** is vervaardigd uit RVS legering AISI304/2B. Goede afdichting door de combinatie van aansluitbus met bajonetsluiting en afdichtingsband. De aansluitbus **DVS-FY** is gemaakt van RVS legering AISI304/2B.

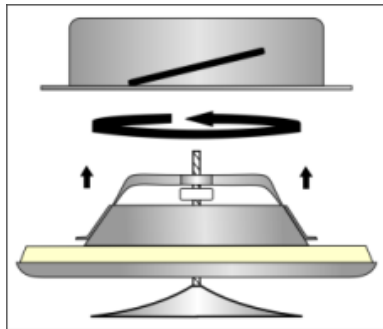

AFMETINGEN in mm

DVS-P	Ø 080	Ø 100	Ø 125	Ø 160	Ø 200
A	116	140	166	209	248
B	80	91	112	148	196
C	40	40	46	54	59
W (gr)	122	165	226	334	520
D	105	125	150	185	225
E	79	99	124	159	199
W (gr)	74	89	112	165	212

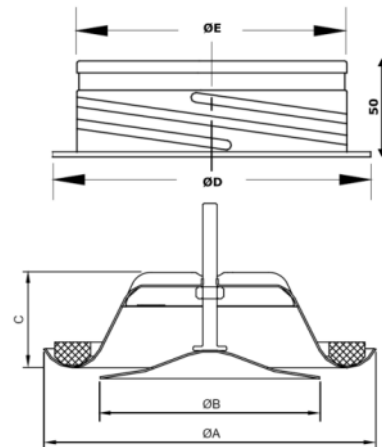

INSTELLING EN METING LUCHTSTROOM

De luchtstroom wordt ingesteld door de verstelschaal in positie a (mm) te verdraaien. De luchtstroom wordt bepaald door het drukverschil te meten met een aparte meetbuis. Zie luchtstroom-meting diagrammen voor informatie.

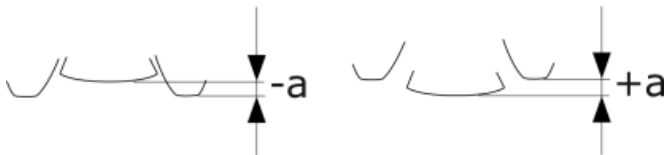

AANSPRAKELIJKHEID:

De informatie in deze brochure was geldig op de datum van publicatie. DEC INTERNATIONAL behoudt zich het recht voor om, indien nodig, op elk moment wijzigingen en veranderingen van details aan te brengen. Om misverstanden te voorkomen, moeten geïnteresseerde partijen contact met DEC INTERNATIONAL opnemen om vast te stellen of er materiaal- en/of informatiewijzigingen zijn aangebracht sinds de datum van deze brochure.

WAARSCHUWING:

De consultant is verantwoordelijk voor de uiteindelijke installatie en montage van het product. De genoemde waarden met betrekking tot de temperatuur zijn niet bedoeld om de fysieke eigenschappen van het product te bepalen. Deze eigenschappen zijn mede afhankelijk van de vochtigheidsgraad en de temperatuur van de lucht binnen en buiten het h.v.a.c. systeem.

TRADEMARKS:

Het DEC logo en DEC International zijn handelsmerken of gedeponeerde handelsmerken van Dutch Environment Corporation BV in Nederland en / of andere landen.





DVS-PY LUCHTTOEVOERVENTIEL

AIR MANAGEMENT SYSTEMS

DVS-PY 080 mm

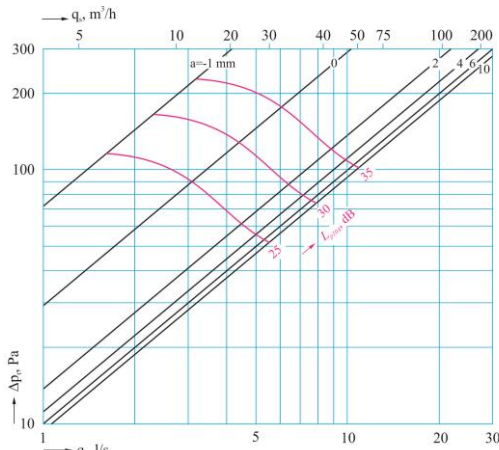

DVS-PY 160 mm

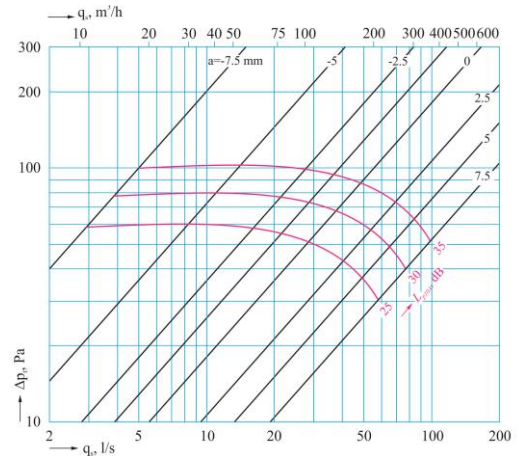

DVS-P Y100 mm

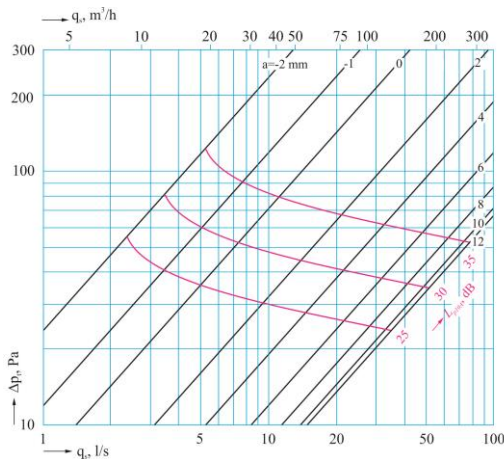

DVS-PY 200 mm

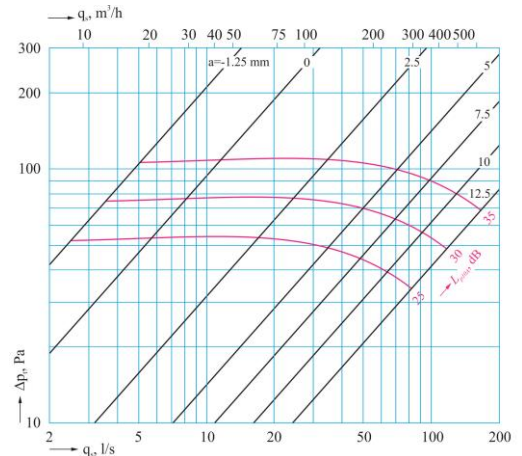

DVS-PY 125 mm

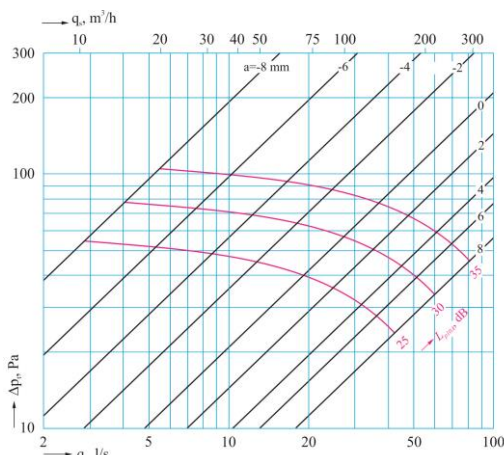

DEFINITIONS

q_v	luchtvolume	(m ³ /h)
Δp_t	totaal drukverlies	(Pa)
L_{p10A}	geluidsdruk-niveau met 4 dB kamer demping (10 m ² sab)	[dB(A)]

AANSPRAKELIJKHEID:

De informatie in deze brochure was geldig op de datum van publicatie. DEC INTERNATIONAL behoudt zich het recht voor om, indien nodig, op elk moment wijzigingen en veranderingen van details aan te brengen. Om misverstanden te voorkomen, moeten geïnteresseerde partijen contact met DEC INTERNATIONAL opnemen om vast te stellen of er materiaal- en/of informatiewijzigingen zijn aangebracht sinds de datum van deze brochure.

WAARSCHUWING:

De consultant is verantwoordelijk voor de uiteindelijke installatie en montage van het product. De genoemde waarden met betrekking tot de temperatuur zijn niet bedoeld om de fysieke eigenschappen van het product te bepalen. Deze eigenschappen zijn mede afhankelijk van de vochtigheidsgraad en de temperatuur van de lucht binnen en buiten het h.v.a.c. systeem.

TRADEMARKS:

Het DEC logo en DEC International zijn handelsmerken of gedeponeerde handelsmerken van Dutch Environment Corporation BV in Nederland en / of andere landen.

