



DVLI LUCHTTOEVOERVENTIEL

AIR MANAGEMENT SYSTEMS

PRODUCT EIGENSCHAPPEN

Het luchttoevoerventiel **DVLI** is een ventiel met aerodynamisch design. Dit ventiel beschikt over uitstekende eigenschappen met betrekking tot geluidsniveau, drukval en luchtstroom capaciteit. Het ontwerp van dit geluidsabsorberende ventiel vermindert het risico van overspraak en ruis. Het ventiel, dat is ontworpen voor wandmontage en plafondmontage, is verkrijgbaar met een diameter tussen 80 mm en 200 mm.

Het ontwerp van het ventiel in combinatie met een Moltopen schuimring voorkomt bevuilding van het plafond en de muren.

MATERIAAL EN AFWERKING

Het ventiel is gemaakt van slagvast wit karbamid en propeen met een vuilwerend oppervlak. De gebruikte materialen zijn bestand tegen temperaturen tot 100°C en tegen de meeste chemicaliën in kleine concentraties.

De **DVLI** wordt geleverd in wit RAL9002 standaard

REINIGING

Het apparaat kan worden gereinigd met een vochtige doek met een mild synthetische reinigingsmiddel

AFSTELLING

De verstelschaal moet gedraaid worden in de desbetreffende richting om de gewenste opening te creëren in mm, corresponderend met het drukverlies en de gewenste luchtstroming volgens de grafiek. Het drukverlies wordt gecontroleerd door een geschikte meet staaf in de opening tussen het ventiel en de verstelschaal te houden.

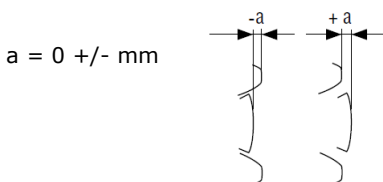

AFMETINGEN in mm

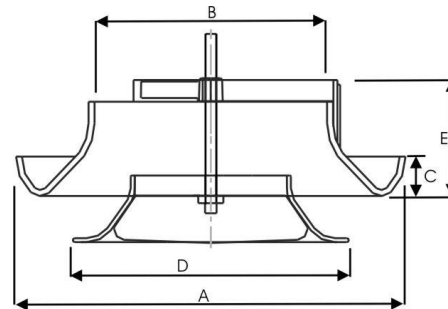

DVLI	A	B	C	D	E
080	118	42	19	80	60
100	148	69	20	113	61
125	157	96	20	116	62
160	197	129	20	140	65
200	240	167	21	177	65

DVLZ montage frames van verzinkt staalplaat, zijn verkrijgbaar als accessoire.

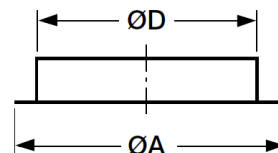

Diam.	A	D	Gatmaat
DVLZ080	107	80	Ø 90
DVLZ100	127	100	Ø 110
DVLZ125	152	125	Ø 135
DVLZ160	187	160	Ø 170
DVLZ200	227	200	Ø 210

AANSPRAKELIJKHEID:

De informatie in deze brochure was geldig op de datum van publicatie. DEC INTERNATIONAL behoudt zich het recht voor om, indien nodig, op elk moment wijzigingen en veranderingen van details aan te brengen. Om misverstanden te voorkomen, moeten geïnteresseerde partijen contact met DEC INTERNATIONAL opnemen om vast te stellen of er materiaal- en/of informatiewijzigingen zijn aangebracht sinds de datum van deze brochure.

WAARSCHUWING:

De consultant is verantwoordelijk voor de uiteindelijke installatie en montage van het product. De genoemde waarden met betrekking tot de temperatuur zijn niet bedoeld om de fysieke eigenschappen van het product te bepalen. Deze eigenschappen zijn mede afhankelijk van de vochtigheidsgraad en de temperatuur van de lucht binnen en buiten het h.v.a.c. systeem.

TRADEMARKS:

Het DEC logo en DEC International zijn handelsmerken of gedeponeerde handelsmerken van Dutch Environment Corporation BV in Nederland en / of andere landen.





DVLI LUCHTTOEVOERVENTIEL

AIR MANAGEMENT SYSTEMS

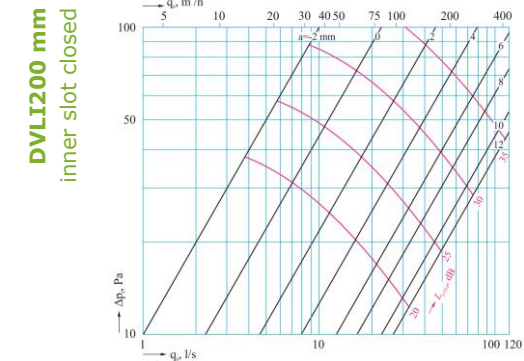
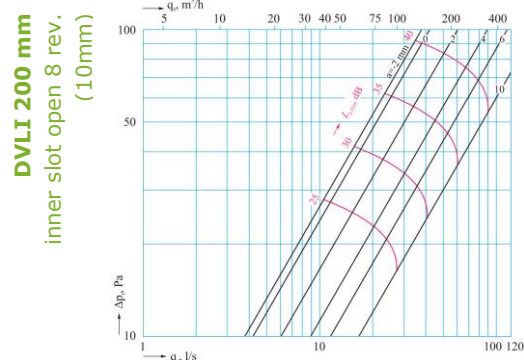
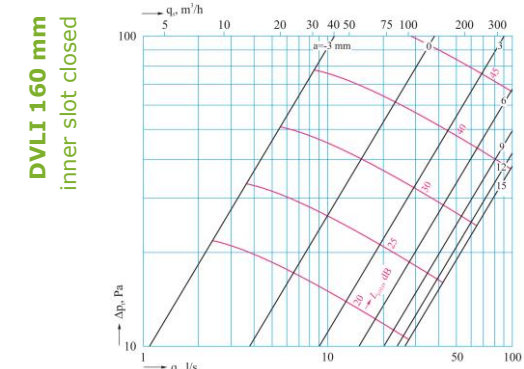
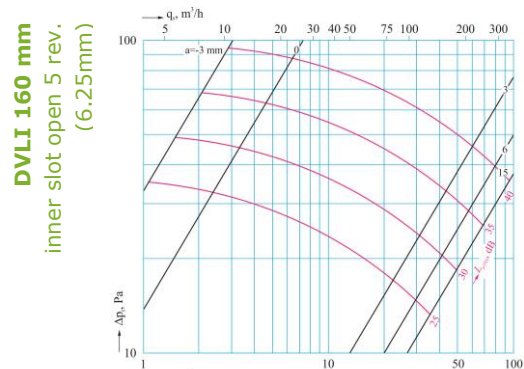
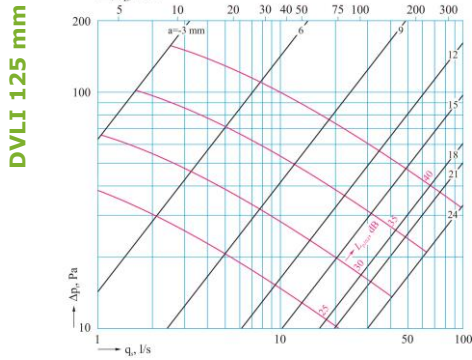
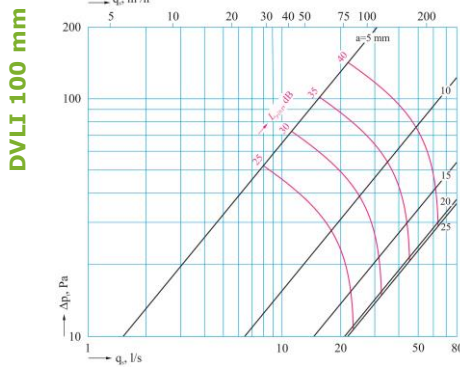
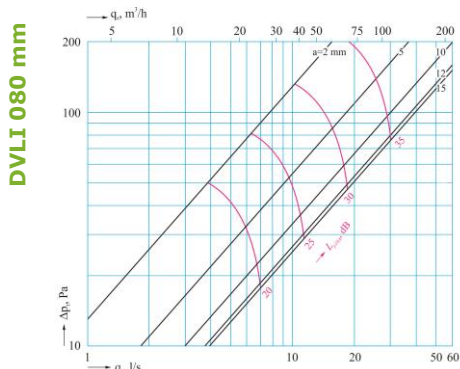

AANSPRAKELIJKHEID:
De informatie in deze brochure was geldig op de datum van publicatie. DEC INTERNATIONAL behoudt zich het recht voor om, indien nodig, op elk moment wijzigingen en veranderingen van details aan te brengen. Om misverstanden te voorkomen, moeten geïnteresseerde partijen contact met DEC INTERNATIONAL opnemen om vast te stellen of er materiaal- en/of informatiewijzigingen zijn aangebracht sinds de datum van deze brochure.

WAARSCHUWING:
De consultant is verantwoordelijk voor de uiteindelijke installatie en montage van het product. De genoemde waarden met betrekking tot de temperatuur zijn niet bedoeld om de fysieke eigenschappen van het product te bepalen. Deze eigenschappen zijn mede afhankelijk van de vochtigheidsgraad en de temperatuur van de lucht binnen en buiten het h.v.a.c. systeem.

TRADEMARKS:
Het DEC logo en DEC International zijn handelsmerken of gedeponeerde handelsmerken van Dutch Environment Corporation BV in Nederland en / of andere landen.

