



DAV ABLUFT/ZULUFTVENTIL LUFTMANAGEMENT SYSTEMEN

PRODUKT EIGENSCHAFTEN

Das Ab- und Zuluftventil **DAV** hat ein aerodynamisches Design. Dieses Ventil besitzt hervorragende Eigenschaften in Bezug auf Geräuschpegel, Druckabfall und Luftleistung. Die Gestaltung des Schallabsorptions verringert die Gefahr von Übersprechrauschen. Das Gerät ist in Größen erhältlich, zwischen 100 mm und 200 mm.

- Aus weißem Polypropylen angefertigt (Ral 9010).
- Das Ventil ist schwer entflammbar (Es wird nicht mit offener Flamme brennen)
- Mit hohem Ventilgehäuse, guter Luftströmung und niedrigem Geräuschpegel
- Geschlossener Teller
- Mit Klemmfedern
- Stufenlose Einstellung des Luftvolumenstromes
- Geeignet für Räume mit einer hohen Luftfeuchtigkeit (z.B. Küche, Badezimmer)
- Einfach für Reinigung zu entfernen

Material und Oberfläche

Das Gerät ist aus recyclebar Polypropylen-Kunststoff hergestellt und widersteht Temperaturen bis 100°C. Die in der Vorrichtung verwendeten Materialien sind beständig gegen die meisten Chemikalien, in geringen Konzentrationen.

Pflege

Das Gerät kann mit einem Tuch gereinigt werden, das mit einer milden Reinigungs- oder synthetischen Waschmittel angefeuchtet ist.

Anpassung

Der Konus wird durch die Anzahl der Umdrehungen eingestellt, die Mündungsöffnung in mm entsprechend dem Druckverlust und der gewünschten Luftströmung nach dem Graphen.

Der Druckverlust wird durch die Einführung einer geeigneten Messsonde in die Vorderseite hinter dem Ventilkegel kontrolliert.

SPEZIFIKATIONEN

ABMESSUNGEN in mm

DAV	A	B	C	D	E
100	140	69	20	80	60
125	165	92	20	104	60
150	191	118	20	130	62
160	200	126	20	143	62
200	242	170	20	177	65

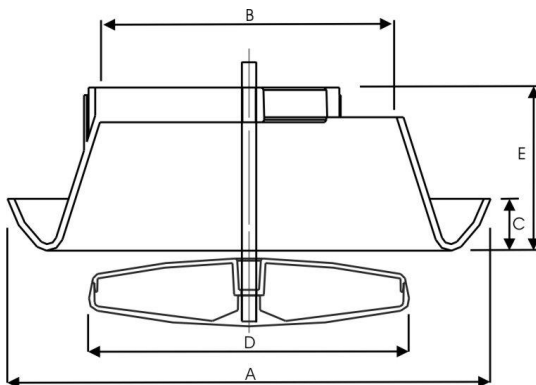

HAFTUNG:

Die Informationen in diesem technischen Datenblatt sind gültig ab dem Zeitpunkt der Veröffentlichung. DEC INTERNATIONAL behält sich jederzeit das Recht vor, gegebenenfalls Anpassungen und Änderungen von Details durchzuführen. Um Mißverständnisse auszuschließen, sollten Interessenten Kontakt mit dem Unternehmen aufnehmen um festzustellen, ob seit dem Erstellungsdatum dieser Datenblätter Material- und/oder Informationsänderungen stattgefunden haben.

ACHTUNG:

Der Objektberater ist für die eigentliche System- und Montage des Produkts verantwortlich. Angegebene Werte bezüglich Temperatur können nicht benutzt werden um die physischen Eigenschaften festzustellen. Diese Eigenschaften sind auch abhängig von der Luftfeuchtigkeit sowie von der Temperatur der Luft innerhalb und außerhalb der Klimaanlage.

WARENZEICHEN:

Das DEC Logo und DEC International sind Warenzeichen oder eingetragene Warenzeichen der Dutch Environment Corporation BV in den Niederlanden und / oder anderen Ländern.





DAV ABLUFTVENTIL LUFTMANAGEMENT SYSTEMEN

DRUCKVERLUST ABLUFT

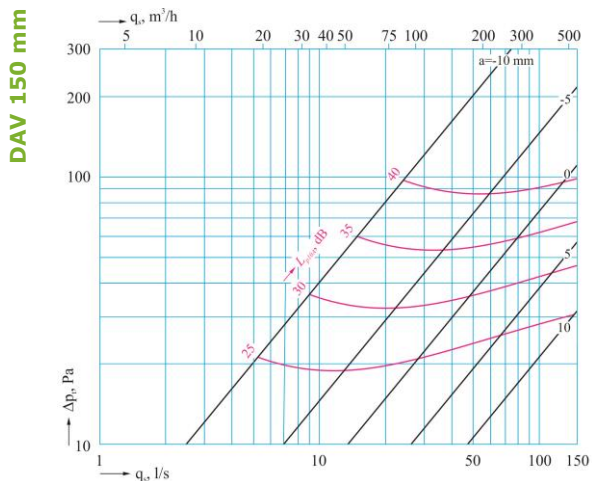
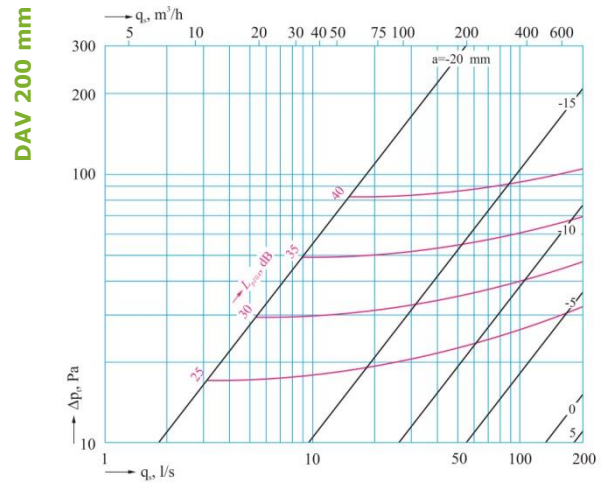
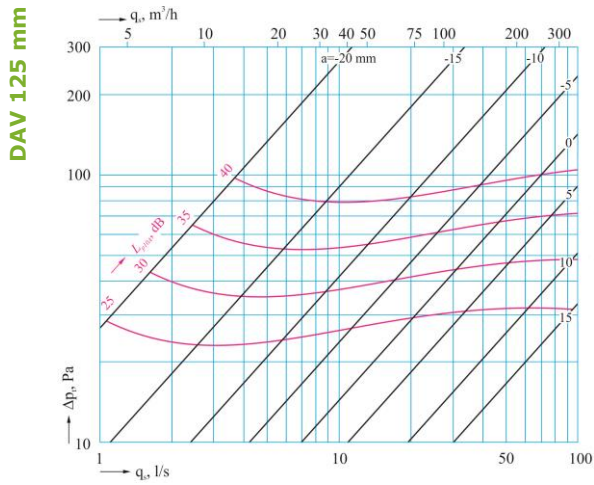
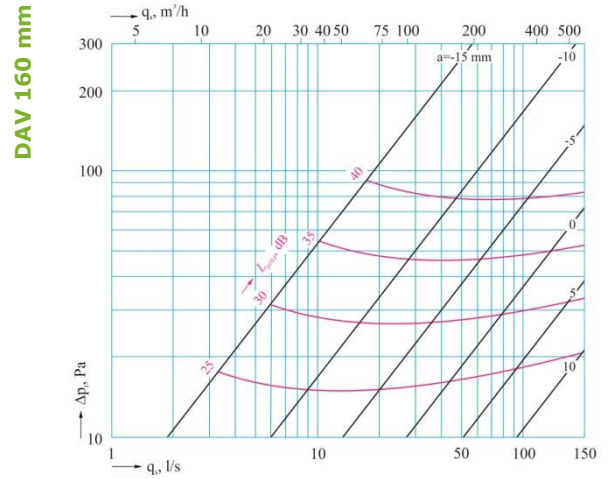
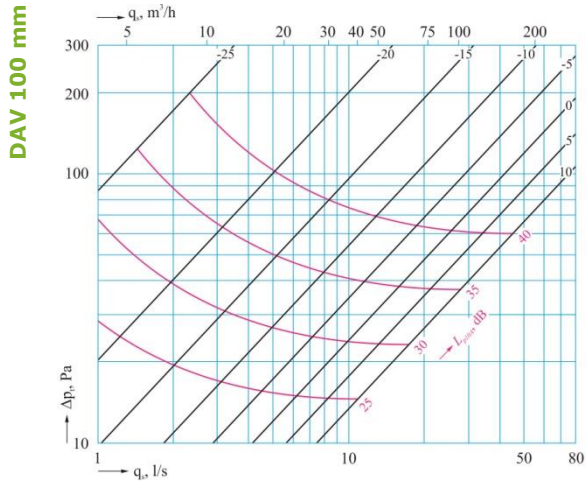

a = offnung in mm

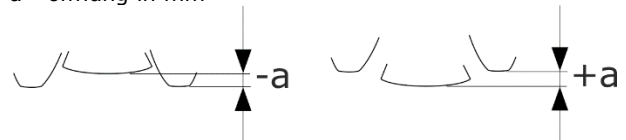

HAFTUNG:

Die Informationen in diesem technischen Datenblatt sind gültig ab dem Zeitpunkt der Veröffentlichung. DEC INTERNATIONAL behält sich jederzeit das Recht vor, gegebenenfalls Anpassungen und Änderungen von Details durchzuführen. Um Mißverständnisse auszuschließen, sollten Interessenten Kontakt mit dem Unternehmen aufnehmen um festzustellen, ob seit dem Erstellungsdatum dieser Datenblätter Material- und/oder Informationsänderungen stattgefunden haben.

ACHTUNG:

Der Objektberater ist für die eigentliche System- und Montage des Produkts verantwortlich. Angegebene Werte bezüglich Temperatur können nicht benutzt werden um die physischen Eigenschaften festzustellen. Diese Eigenschaften sind auch abhängig von der Luftfeuchtigkeit sowie von der Temperatur der Luft innerhalb und außerhalb der Klimaanlage.

WARENZEICHEN:

Das DEC Logo und DEC International sind Warenzeichen oder eingetragene Warenzeichen der Dutch Environment Corporation BV in den Niederlanden und / oder anderen Ländern.





DAV ZULUFTVENTIL LUFTMANAGEMENT SYSTEMEN

DRUCKVERLUST ZULUFT

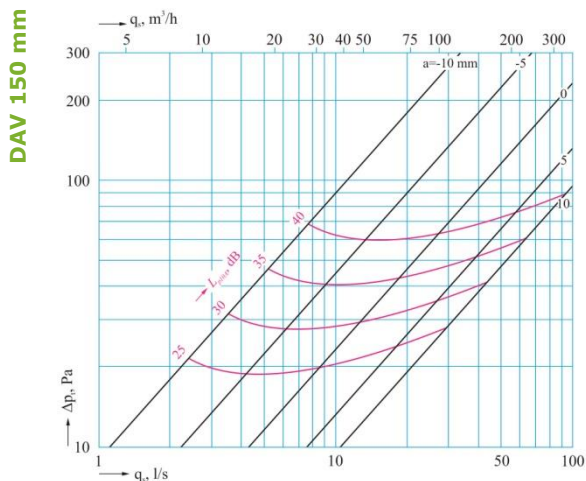
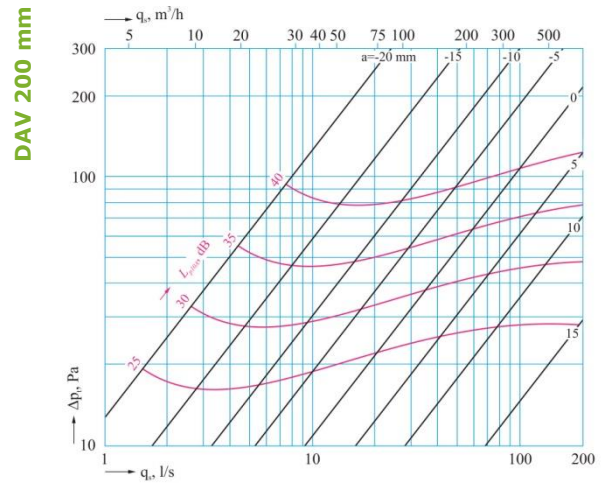
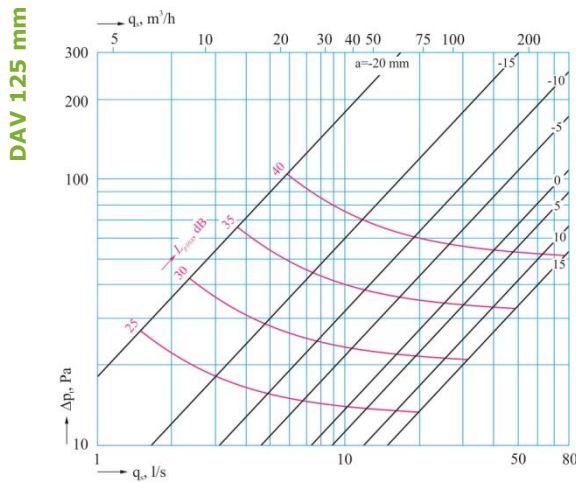
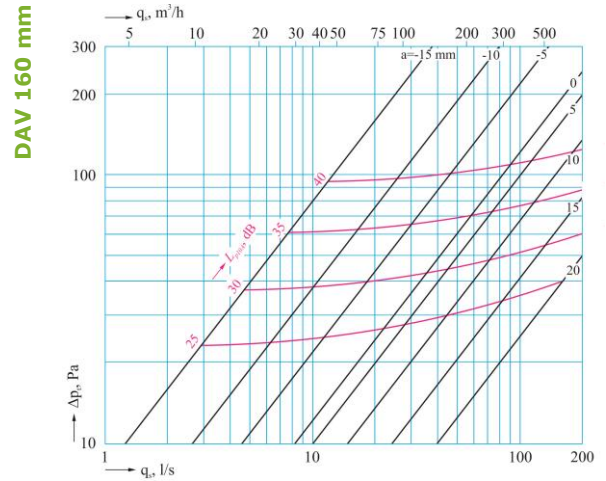
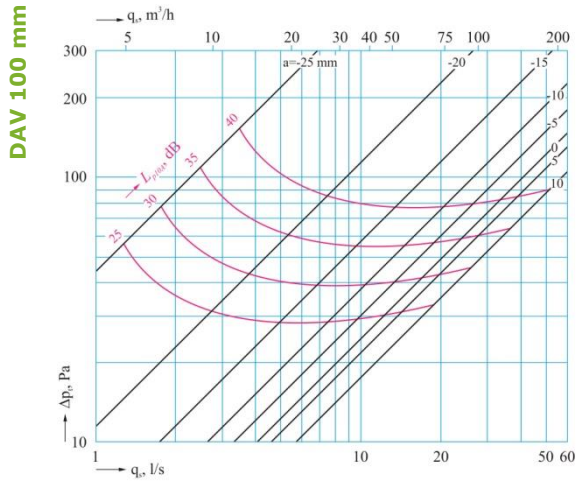

a = öffnung in mm

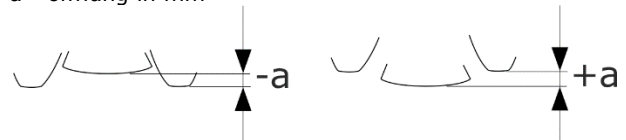

HAFTUNG:

Die Informationen in diesem technischen Datenblatt sind gültig ab dem Zeitpunkt der Veröffentlichung. DEC INTERNATIONAL behält sich jederzeit das Recht vor, gegebenenfalls Anpassungen und Änderungen von Details durchzuführen. Um Mißverständnisse auszuschließen, sollten Interessenten Kontakt mit dem Unternehmen aufnehmen um festzustellen, ob seit dem Erstellungsdatum dieser Datenblätter Material- und/oder Informationsänderungen stattgefunden haben.

ACHTUNG:

Der Objektberater ist für die eigentliche System- und Montage des Produkts verantwortlich. Angegebene Werte bezüglich Temperatur können nicht benutzt werden um die physischen Eigenschaften festzustellen. Diese Eigenschaften sind auch abhängig von der Luftfeuchtigkeit sowie von der Temperatur der Luft innerhalb und außerhalb der Klimaanlage.

WARENZEICHEN:

Das DEC Logo und DEC International sind Warenzeichen oder eingetragene Warenzeichen der Dutch Environment Corporation BV in den Niederlanden und / oder anderen Ländern.

